

Model č. 26 Kabátek s límcem

Pro velikost 36 = čísla nalevo, pro velikost 38/40 = čísla uprostřed, pro velikost 42 = čísla napravo

Materiál:

Zermatt od **Schoeller+Stahl**

50% vlna, 40% polyakryl, 10% viskóza,

délka návinu = ca. 95 m / 50 g

barva 06 granat 950 / 1000 / 1000 g

Protože příze Zermatt má velice dlouhý barevný vzorek, může u každého modelu vypadat rozložení barev jinak, podle toho, jakou barvou se začne plést.

Model 26a Kabátek bez límce

Materiál:

Zermatt od **Schoeller+Stahl**

50% vlna, 40% polyakryl, 10% viskóza,

délka návinu = ca. 95 m / 50 g

barva 06 granat 450 / 500 / 500 g

Také lze uplést z následujících přízí:

Odessa, Wonderwool, Wonderwool Glanzeffekt, Wonderwool Color

Jehlice:

Přímé jehlice č. 6 a háček č. 6 od fy Schoeller + Stahl

Ostatní potřeby:

ca. 12 malých hnědých knoflíků ; 3x prýmkové dragounské zapínání od fy. Willer, Kollektion Feldheim, Art.Nr. 34001-27 barva hnědá

Lem:

1 hladce, 1 obrace

Základní vzor:

(vzorek 14 ok a 19 řad = 10 x 10 cm – na jehlicích č. 6)

Pleteme podle rozkresu 1, 2 a 3. V rubových řadách pleteme oka tak, jak se nám jeví

Pletací rozkres 1:

Vycházíme ze středového oka a pleteme raporty – MS – opakujeme na každou stranu vždy 4 x / 5 x / 5 x , do výšky stále opakujeme řady 1 – 12 – tento rozkres platí pro zadní díl

Pletací rozkres 2:

Platí pro levý přední díl (Pravý přední díl pleteme zrcadlově.)

Pletací rozkres 3:

Pro středový cop na rukávu, ostatní oka pleteme rubovým žerzejem, do výšky stále opakujeme 3. – 16. řadu.

N = 1 nopek (6 dlouhých sloupků najednou uzavřených)



Lemový cop:

Začneme na 7 ok

1. řada: krajové oko, 6 ok hladce

3. řada : jako 1. řada

5. řada: krajové oko, 3 oka na pomocnou jehlice odložíme před práci, upleteme 3 oka hladce a pak upleteme 3 odložená oka hladce z pomocné jehlice

1. – 6. řadu stále opakujeme, v rubových řadách pleteme oka obrace

Toto rozdělení platí pro levou půlku zadního dílu, levý přední díl a levý rukáv.

Pro pravou půlku zadního dílu, pravý přední díl a pravý rukáv křížíme cop obráceně – tj. 3 oka odložíme na pomocnou jehlici za práci, upleteme 3 oka hladce a pak upleteme 3 odložená oka z pomocné jehlice hladce, krajové oko.

Pracovní postup:

Zadní díl:

Začneme na 7 ok a pleteme 40 / 41 / 42 řad lemový cop (pro levou polovinu). Pak nabere ze začátku opět 7 ok a pleteme / 41 / 42 řad lemový cop (pro pravou polovinu). Oka odložíme.

Dále nabere z krajových ok 61 / 67 / 73 ok (z každých 2 krajových ok upleteme 3 oka) a dále pleteme základním vzorem podle rozkresu č. 1 v následujícím rozdělení: krajové oko, od A k A = velikost 36 / od B k B = velikost 38/40 / od C k C = velikost. 42, krajové oko.

Pro postranní tvarování ujmeme v 11. řadě oboustranně 1 x 1 oko a dále ještě ujímáme v každé následující 6. řadě 3 x 1 oko. Dále opět přidáváme oboustranně v každé následující 8. řadě 3 x 1 oko a pak ještě v následující 10. řadě 1 x 1 oko.

Pro průramky po 32 / 33 / 34 cm od lemového copu ujímáme oboustranně v každé následující 2. řadě 6 / 7 / 8 x 1 oko = 49 / 53 / 57 ok.

Pro krční výstřih uzavřeme po 50 / 52 / 54 cm celkové délky prostředních 15 ok a pak ještě uzavřeme na obou stranách v každé další 2. řadě 1 x 3 a 1 x 2 oka. V celkové délce 52 / 54 / 56 cm uzavřeme zbývajících 12 / 14 / 16 pro náramenice.

Levý přední díl:

Pokračujeme v pletení odložených ok lemového copu a pleteme 29 / 33 / 37 řad. Pak nabere z krajových ok lemového copu 1 x 18 / 21 / 24 ok a pleteme dále základním vzorem podle rozkresu č. 2. Přitom přidáme v každé následující 2. řadě 2 x 2 oka. Od 5. řady vzoru přidáme do práce oka lemového copu.

Postranní tvarování, průramky a krční V výstřih je znázorněn v rozkresu.

Když levý přední díl dopleteme, pleteme ještě lemový cop 9 cm a pak oka uzavřeme.

Pravý přední díl:

pleteme zrcadlově

Levý rukáv:

Začneme na 7 ok a pleteme lemový cop 50 řad a oka uzavřeme. Z krajových ok lemového copu nabere 38 ok. Nejdříve pleteme 6 cm lemem, dále pak pleteme základním vzorem – tj. prostředních 8 ok podle rozkresu č. 3 a zbývajících oka rubovým žerzejem – tj. líc obrace, rub hladce. Dále pleteme 26 řad rovně, pak přidáme oboustranně 1 x 1 oko a dále ještě přidáváme v každé následující 12. řadě 2 x 1 oko / každé následující 10. řadě 3 x 1 oko / každé následující 8. řadě 5 x 1 oko = 44 / 46 / 50 ok.

Pro rukávovou kouli po 43 cm od lemového copu uzavřeme oboustranně v každé následující 2. řadě 10 x 1 a 4 x 2 oka / 9 x 1 a 5 x 2 oka / 8 x 1 a 6 x 2 oka. V celkové výšce 60 cm uzavřeme zbývajících 8 / 8 / 10 ok.

Pravý rukáv:

pleteme zrcadlově.

Dokončení:

Díly vypneme, navlhčíme a necháme uschnout. Sešijeme švy a vsadíme rukávy. Vyrobíme malé bambulky, cca 3 cm velké. Na rukávy našijeme na lem po 3 kusech a podél copů rozděleně 3 – 4 kusy.

Lemové copy předních dílu sešijeme a našijeme na zadní průkrčník.

Extra límec:

Začneme na 6 ok a pleteme velkým hráškovým vzorem – tj. 2 oka hladce a 2 obrace, po 2 řadách posuneme vzor vždy o 1 oko. Na pravé straně pleteniny přidáváme v každé 2. řadě 17 x 1 oko = 23 ok. Dále pleteme rovně až k prostředku po 36 / 38 / 40 cm od začátku, pak zrcadlově dopleteme druhou polovinu – tj. místo přidávání opět stejně ujímáme.







Rovné strany límce obháčkujeme 1 řadou krátkých sloupků, přičemž délku mírně stáhneme. To dodá límcí potřebné zaoblení. Malé knoflíky našijeme na zadní stranu rovných krajů, ve vzdálenosti ca 6 cm od sebe.

Zhotovíme libovolný počet bambulek v různých velikostech, cca 4 – 9 cm (nejvýše 3 bambulky o velikosti 9 cm, zbytek v menších velikostech). Límec by měl být bambulkami hustě pošíty, mohou také přečínat přes okraj.

Bambulky našijeme na límec, bambulky pevně zauzlujeme a všechny pospojujeme jedním vláknem – tj. křížem krážem.

Límec připneme knoflíčky – skrz lemový cop.

VYSVĚTLIVKY

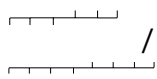
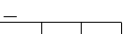
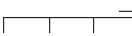
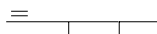
	= 1 oko hladce
	= 1 oko obrace
	= krajové oko
	= 1 oko sejmut, 1 oko hladce a sejmuté oko přes ně přetáhnout
	= 1 oko z příčné nitě hladce anglicky uplést.
	= oko z příčné nitě obrace anglicky uplést.
	= 3 – případně 4 oka odložit na pomocnou jehlici před práci, dále 3, případně 4 oka hladce uplést a nakonec uplést 3, případně 4 odložená oka z pomocné jehlice hladce
	= 3 – případně 4 oka odložit na pomocnou jehlici za práci, dále 3, případně 4 oka hladce uplést a nakonec uplést 3, případně 4 odložená oka z pomocné jehlice hladce
	= 3 oka odložit na pomocnou jehlici před práci, 1 oko obrace, pak 3 oka z pomocné jehlice uplést hladce.
	= 1 oko odložit na pomocnou jehlici za za práci, 3 oka hladce a pak uplést 1 oko z pomocné jehlice obrace.
	= 3 oka odložit na pomocnou jehlici před práci, 2 oko obrace splést, pak 3 oka z pomocné jehlice uplést hladce.

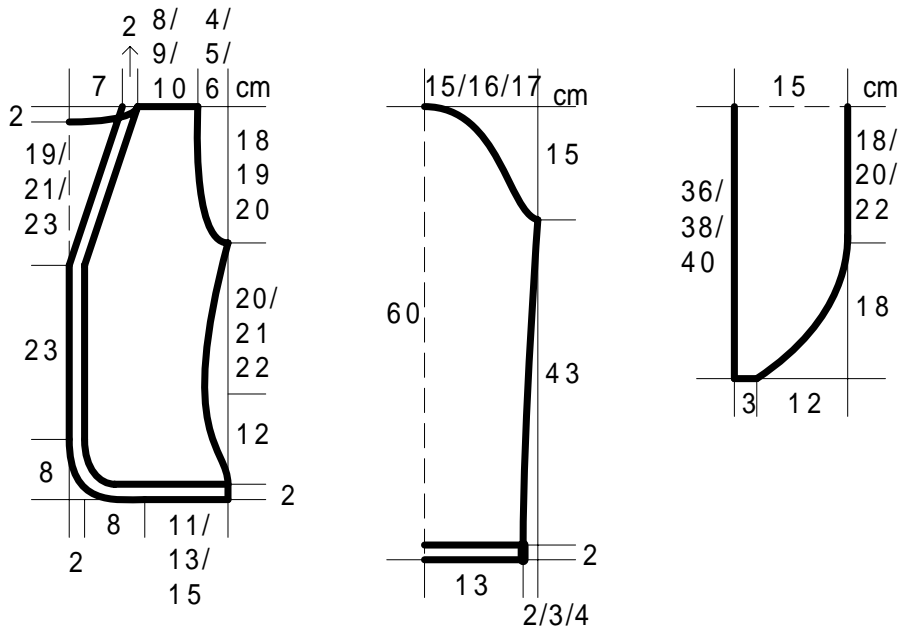

Strickschrift 1

+	-	-				-	-	-		-	-	-				-	-	-				-	-	-				-	-	-				-	-	-				+	11
+	-	-	-			-	-	-		-	-	-				-	-	-				-	-	-				-	-	-				-	-	-				+	9
+		-	-	-	-	-	-	-	-	-	-	-	-	-	-	-	-	-	-	-	-	-	-	-	-	-	-	-	-	-	-	-	-	-	-	-	-	-	+	7	
+			-	-	-	-	-	-	-	-	-	-	-	-	-	-	-	-	-	-	-	-	-	-	-	-	-	-	-	-	-	-	-	-	-	-	-	+	5		
+				-	-	-	-	-	-	-	-	-	-	-	-	-	-	-	-	-	-	-	-	-	-	-	-	-	-	-	-	-	-	-	-	-	-	+	3		
+	-				-	-	-	-	-	-	-	-	-	-	-	-	-	-	-	-	-	-	-	-	-	-	-	-	-	-	-	-	-	-	-	-	-	+	1		

↓ C ↓ B ↓ A MS MS A↓ B↓ C↓

Strickschrift 3

																																								21	
																																									19
																																									17
																																									15
																																									13
																																									11
																																									9
																																									7
																																									5
																																									3
																																									1

